

AUTO TARGET®

Schieß-Scheibenzuganlagen 10m 15m

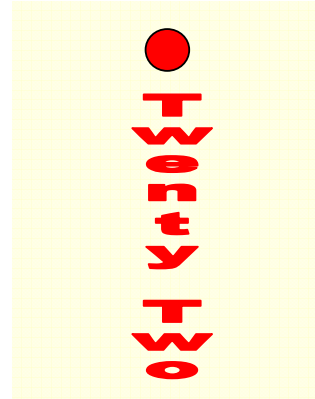

Schienezuganlage zur Deckenmontage für Zimmerstütze, Kleinkaliber oder Luft

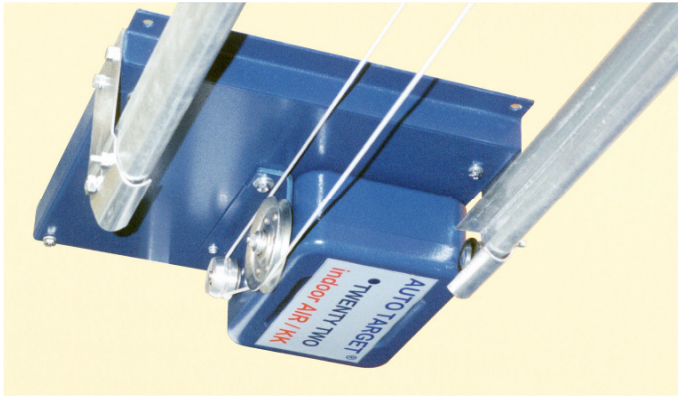
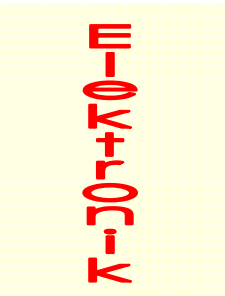

Point Twenty Two, die **kleine** vollwertige Zuganlage elektronisch gesteuert mit **PET-Servosteuerung**® einzigartige Triacregelung mit 100% Regelbereich. Meßaufnehmer zur genauen Abstandsmessung. Geschwindigkeitsregelung und individueller Zwischenstopp. Pilz- und Drucktastenbedienung. Gleichstrom und Kollektormotor das perfekte Paar.

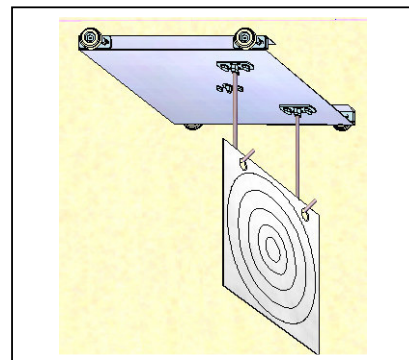
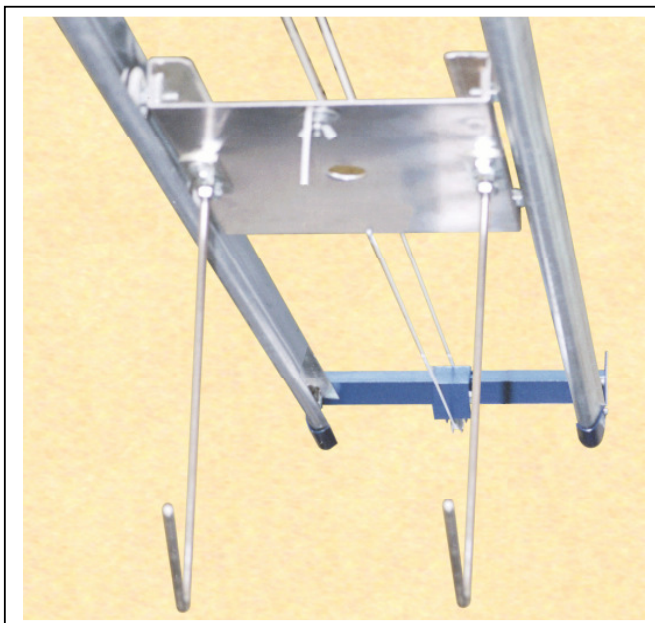

indelfa

Schieß-Sportanlagen KG
Crombacherstraat 18
NL - 6465 AH KERKRADE
Tel. +31. (0)45 5411949
Fax. +31. (0)45 5426399
Internet: www.indelfa.com

Spezifikationen:

Elektronische Steuerung

Triacregelung mit 100% Regelbereich.

Die schnelle und langsame Laufgeschwindigkeit und die *Länge* der Laufstrecke sind einstellbar über Potentiometer.

Die Laufstrecke wird analog/digital vermessen mit Hilfe von einem elektronischen Entfernungsmesser.

Die Strecke wird voll-automatisch abgefahren und endet wenn der Zähler keinen Pulsen mehr bekommt und aufhört zu zählen.

Bedienungsgehäuse 80x82x55mm

ABS-Kunststoff mit Pilztaste zum Starten,

Drucktaste zum Anhalten (Notstopp) des Scheibenwagens.

Verbindungskabel 2m (Standard).

Laufschiene 50x25x2mm, verzinkt, in Längen von 3.140m, 3.580m oder 5.00m je Schiene, Lieferung einschl. Schienenmuffen .

Transportlänge Doppellaufschiene bei 10m Luftanlage 10.74 m, bei 15m Zimmerstützen 15.7 m.

Scheibenwagen als Bausatz,

2mm Aluminium, 4 Laufrollen 46mm Ø Nylon mit Kugellager, Spurbreite 29 cm.

Option: Laufrollen mit Nut und O-Ring zur super Geräuschkämpfung.

Scheibenhalter einbegriffen, Länge Kundenspezifisch.

Mainunit/Motorplatte einbaufertig,

330x300x30mm, einschl. Aluminium Gehäuse 146x222x106mm,

Kollektormotor 500 Watt, elektronische Steuerung und Entfernungsmesser.

Netzanschluss 220Volt, Schuko Steckdose, Kabel 2m.

Endstütze mit Laufrolle 75mm Ø und integrierten Schienenmuffen ist einbaufertig.

Zugseil 2mm Kunststoffseil aus technischen Fasern.

Aufhängung Optionen auf Anfrage.

Schienezuganlage zum selber Anbringen.

Befestigungswinkel 50x50x2mm für Schienenmuffen oder Kundenspezifisch.

PREISLISTE AUTO TARGET® Schießsportanlagen höchster Qualität zu Komplettpreisen (ohne Anbringen, ohne individuelle Deckenbefestigungen)

Scheibenzuganlagen mit Schienen oder auf Seil mit Diversen Steuerungen: Entfernungen bis 100m oder mehr.

AUTO TARGET® Typ VP3 INDELTEC mit Frequenzregelung und elektronische Abstandsmessung, 3 feste Meter- Entfernungen zwischen 0 und 99m + variablen Schalter.

AUTO TARGET® Typ VP4 INDELTEC mit Frequenzregelung und elektronische Abstandsmessung, 4 feste Meter- Entfernungen zwischen 0 und 100m + variablen Schalter.

AUTO TARGET® Typ "AMPEL "Outdoor" mit Frequenzregelung und elektronische Abstandsmessung, für Schießstände bis 100m, 1 Zwischenhalt nach Wunsch zwischen 1 und 99 m.

AUTO TARGET® Typ "SPORT" mit Frequenzregelung und elektronische Abstandsmessung für Schießstände bis 100m, ohne Zwischenhalt.

AUTO TARGET® Point Twenty Two, Schienenzuganlage für Schießstände von 10m oder 15m, mit elektronische Thyristorregelung und Kollektormotor.

AUTO TARGET® AIR, Seilzuganlage zur Tischmontage für Schießstände von 10m, mit elektronische Thyristorregelung und Kollektormotor.

SCHIENEN Zuganlagen	10m Einbaufertig	15m Einbaufertig	25m Einbaufertig	25m Selbstbau-Paket	50m Einbaufertig	50m Selbstbau-Paket	100m Einbaufertig	100m Selbstbau-Paket
VP3			€ 3.352,-	€ 3.002,-	€ 3.824,-	€ 3.474,-		
VP4							€ 5.039,-	€ 4.688,-
AMPEL			€ 3.177,-	€ 2.834,-	€ 3.611,-	€ 3.267,-	€ 4.799,-	€ 4.456,-
SPORT			€ 3.029,-	€ 2.687,-	€ 3.493,-	€ 3.149,-	€ 4.684,-	€ 4.341,-
•TWENTY TWO MOVING TARGET	€ 1.194,- € 1.557,-	€ 1.293,-						
SEIL Zuganlagen	10m Einbaufertig		25m Einbaufertig	25m Selbstbau-Paket	50m Einbaufertig	50m Selbstbau-Paket	100m Einbaufertig	100m Selbstbau-Paket
AIR	€ 437,-							
VP3			€ 2.676,-	€ 2.311,-	€ 2.742,-	€ 2.375,-		
AMPEL			€ 2.538,-	€ 2.171,-	€ 2.726,-	€ 2.360,-	€ 2.982,-	€ 2.617,-
SPORT			€ 2.419,-	€ 2.054,-	€ 2.486,-	€ 2.121,-	€ 2.868,-	€ 2.503,-

Auto Turning Target® Drehscheibenanlage standard für 5 Drehscheiben, mehr Drehscheiben oder Doppelanlagen auf Anfrage.

Indoor oder Outdoor "TT INDELTEC" € 4.505,00, oder in **V2A € 5.542,00** oder als **geschlossenes Model in Stahl € 6.695,00**

Drehscheibenanlage komplett m. Micro-Prozessor Steuerung zur freien Programmierung von 12 Programmen. Ohne 1x Schiebestange 1", 2x Verbindungsrohre 50-60Ø, o. Scheiben.

Preise 2008.01 in Euro, einschl. MwSt = 20% BTW, ab Werk Kerkrade. Änderungen vorbehalten. www.indelfa.com. Tel.+31 45 5411949, Mob.+31 (0)6 53560210, Fax.+31 45 5426399



INDELFA vof
Crombacherstraat 18
NL- 6465-AH Kerkrade

Tel. +31 45.5411949
Fax. +31 45.5426399
Mail: mail@indelfa.de



Deutsch



English



France



Nederlands

Point Twenty Two Die kleine vollwertige Scheibenzuganlage

- Home
- P 22
- AT 100
- Duell
- MT
- Kunden
- Images
- Video
- Messen
- p22homed

AUTO TARGET ® Point Twenty Two 10m oder 15m Indoor Scheibenzuganlage mit Laufschienen

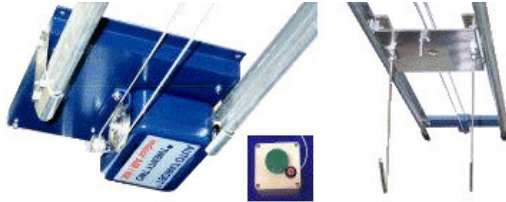

Point Twenty Two

Die kleine vollwertige Scheibenzuganlage mit doppelten Laufschienen.

Elektronisch gesteuert mit PET-Servosteuerung © einzigartige Triacregelung mit 100% Regelbereich.

Elektronischer Meßaufnehmer zur genauen Abstandsmessung ,Geschwindigkeitsregelung und individueller Zwischenstopp.

Pilz- und Drucktasten Bedienung.

Gleichstromregelung und Kollektormotor das perfekte Paar.

Point Twenty Two, Schienenzuganlage zum selber Anbringen

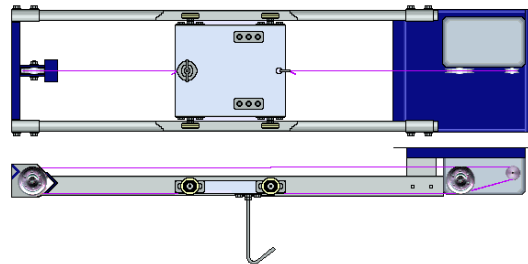

Bedienungsgehäuse

80x82x55mm ABS-Kunststoff mit Pilztaste zum Starten, extra Drucktaste zum Anhalten des Scheibenwagens an jedem beliebigen Haltepunkt.
Verbindungskabel 2m (standard).

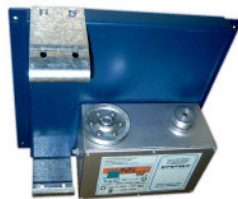

Mainunit/Motorplatte

Einbaufertig, 330x300x30mm.
Elektronische Steuerung, Entfernungsmesser und Kollektormotor 500 Watt
im aluminium Gehäuse 146x222x106mm.
Netzanschluss 220Volt, Netzkabel 2m.

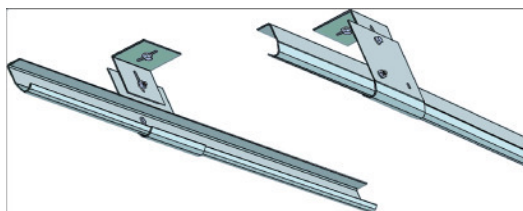

Laufschienen

50x25x2mm, verzinkt,
in Längen von 3.4m, 3.8m oder 5.0m je Schiene.
Lieferung einschl. Schienenmuffen.
Schielenlänge:
10m Luftanlage 2x10.6m,
15m Zimmerstützen 2x15.7 m.

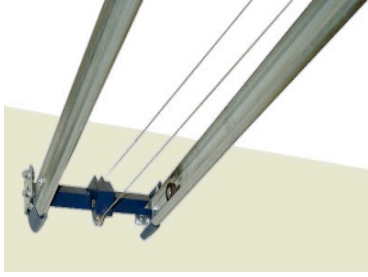

Endstütze
Einbaufertig, zur Wand- oder Deckenbefestigung. Zugseil 2mm
Nylonschnur.
Aufhängung der Schienenmuffen mit Befestigungswinkeln oder
Kundenspezifisch.

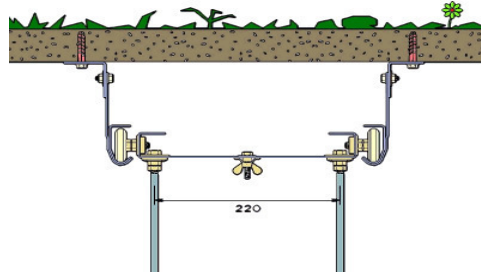

ViaMichelin

Home
Niederland

Created with
StarOffice

one.com

(C) indelfa Dienstag, den 13. März 2007